

# SLABB

Beton  
architektoniczny

BLOCZKI OGRODZENIOWE

PŁYTY TARASOWE

PŁYTY BETONOWE

PŁYTKI 3D

WYPOSAŻENIE WNĘTRZ

STOPNICE

DONICE

MAŁA ARCHITEKTURA



## SZLACHETNY SUROWIEC

W Manufakturze SLABB zajmujemy się ręcznym wytwarzaniem elementów wykonanych z betonu architektonicznego. Powierzchnie betonowe wyprodukowane w naszej fabryce z powodzeniem mogą posłużyć do aranżacji nawet najbardziej ekskluzywnych wnętrz.

Beton architektoniczny to surowiec, z którego coraz chętniej korzystają profesjonalni architekci wnętrz oraz Klienci indywidualni. Na tą sytuację w głównej mierze wpływ ma fakt, że jest to tworzywo bardzo uniwersalne. Z powodzeniem może posłużyć jako materiał wykończeniowy zarówno na ścianie jak i posadzce. Szerokie spektrum zastosowań oraz niezwykła trwałość, to bez wątpienia największe zalety betonu architektonicznego.

## NAJWAŻNIEJSZY JEST KLIENT

W SLABB czuwamy nad odpowiednią jakością realizacji zamówienia już od chwili jego złożenia, aż do momentu, kiedy zamówione wyroby trafią w Twoje ręce. Tworzymy elementy, które cechuje nie tylko estetyka wykonania, ale również wysoka trwałość. Ręczny proces produkcji pozwala nam w pełni dostosować wszystkie artykuły do indywidualnych potrzeb Klienta. Aby zapewnić Ci niepowtarzalny i w pełni dopasowany do Twoich oczekiwań wyrób całkowicie zrezygnowaliśmy z mechanicznych form produkcji. Ze względu na podstawowe właściwości betonu architektonicznego uzyskanie dokładnie takiej samej ilości wizerów jest niemożliwe. Małe różnice w odcieniach kolorów również są cechą charakterystyczną tego materiału, ale to właśnie te elementy stanowią jego największą zaletę.

## DBAŁOŚĆ O DETALE

Proces produkcji elementów betonowych w naszej manufakturze zaczyna się dużo wcześniej niż przypuszczasz. Aby zapewnić najwyższą jakość oferowanych wyrobów dbamy o każdy, nawet najmniejszy szczegół. Zanim płytką trafi do produkcji jej projekt przygotowujemy jest przez specjalistów. Udowadniamy, że beton wcale nie musi kojarzyć się z surowością. Odpowiednio zaprojektowany element wprowadzi do wnętrza ciepło i harmonię. Kształty naszych płytek inspirowane są najczęściej prostymi formami geometrycznymi. Ale nie daj się zwieść! Istnieje mnóstwo sposobów ich ułożenia. Zabawa kształtem i kolorem pozwala uzyskać we wnętrzu zupełnie inny efekt.

## SPIS TREŚCI

BŁOCZKI OGRODZENIOWE .....	4
PŁYTY TARASOWE .....	6
PŁYTY BETONOWE .....	8
PŁYTKI 3D .....	12
WYPOSAŻENIE WNĘTRZ .....	14
STOPNICE .....	19
DONICE .....	21
MAŁA ARCHITEKTURA .....	29





SLABB

## BŁOCZKI OGRODZENIOWE

---

BŁOCZKI Z BETONU ARCHITEKTONICZNEGO PRZEZNACZONE SĄ DO WYKORZYSTANIA PRZY TWORZENIU OGRODZENIA.

Dzięki temu innowacyjnemu rozwiązaniu można tworzyć estetyczne mury, które charakteryzują się dużo większą trwałością, niż konstrukcje wykonane przy użyciu tradycyjnego betonu.

Elementy są puste w środku – na miejscu wypełnia się je zaprawą oraz zbrojeniem. Dzięki zastosowaniu specjalistycznych środków impregnujących są całkowicie odporne na działanie warunków atmosferycznych.

# BLO CZKI OGRODZENIOWE

## ELEMENT BETONOWY

waga: 88 kg

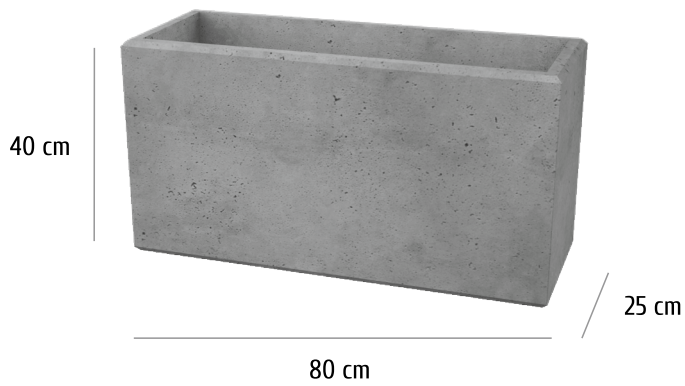

waga: 66 kg

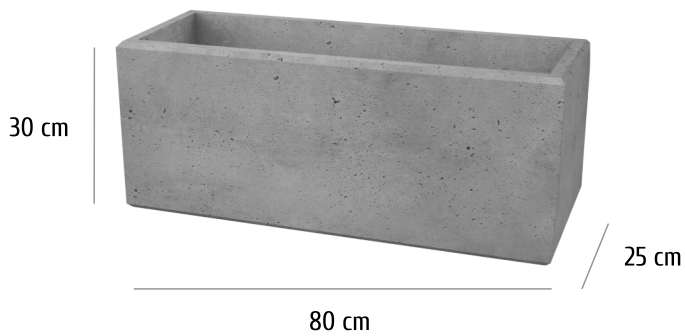

waga: 43 kg

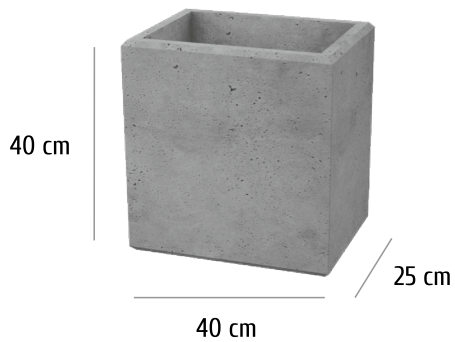

waga: 32 kg

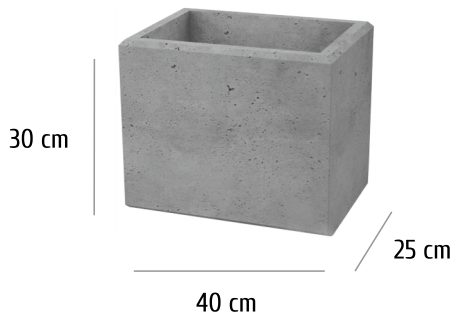

## DOSTĘPNE KOLORY



BIAŁY

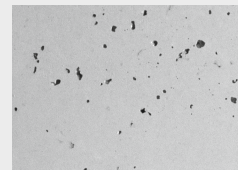

SZARY

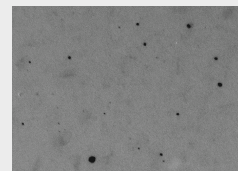

ANTRACYT

## DASZEK OGRODZENIOWY

waga: 12 kg

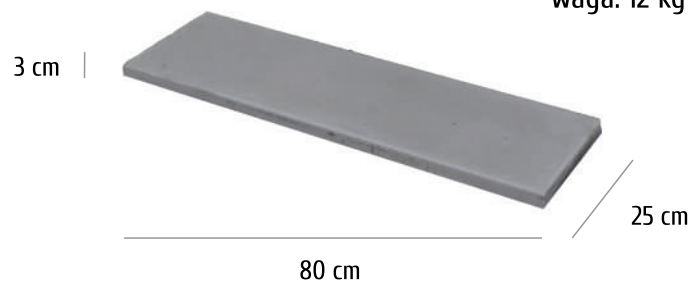

waga: 6 kg

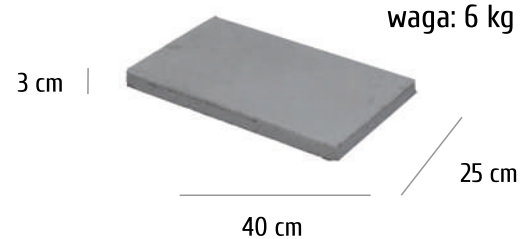



SLABB

## PŁYTY TARASOWE

---

PŁYTY TARASOWE SLABB TO IDEALNE ROZWIĄZANIE NA PRZYDOMOWY TARAS, PATIO CZY OGRODOWĄ ŚCIEŻKĘ.

Ze względu na swoje właściwości fizyczne Beton jest najpopularniejszym materiałem na taras - ponieważ jest to materiał odporny na najsurowsze warunki atmosferyczne, nie strasze mu mroźne zimy jak i upalne lata, a przy tym wygląda elegancko. Płyty z betonu architektonicznego łatwo dopasować do otoczenia - ogrodu, elewacji domu, pasują idealnie do nowoczesnej architektury.

Płyty tarasowe SLABB- to współczesny wymiar elegancji, są nowoczesną alternatywą dla tradycyjnych okładzin tarasowych.

# PŁYTY TARASOWE

## PŁYTA TARASOWA

szerokość: 60 cm / długość: 60 cm / grubość: 5 cm



## PŁYTA TARASOWA

szerokość: 120 cm / długość: 60 cm / grubość: 5 cm



## PŁYTA TARASOWA Z NOSKIEM

szerokość: 120 cm / długość: 60 cm / grubość: 5 cm



## DOSTĘPNE KOLORY

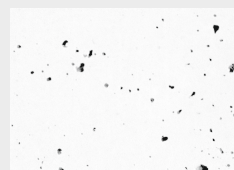

BIAŁY

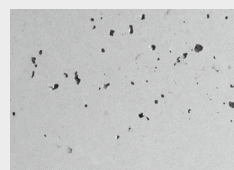

SZARY

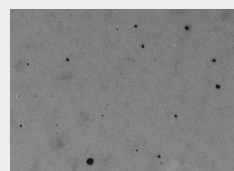

ANTRACYT

Wykonujemy również  
płyty tarasowe według  
indywidualnego projektu.



SLABB

## PŁYTY BETONOWE

PŁYTY Z BETONU ARCHITEKTONICZNEGO MOGĄ BYĆ UKŁADANE ZARÓWNO NA ŚCIANACH JAK I POSADZKACH. ZASTOSOWANIE ODPOWIEDNIEJ IMPREGNACJI POZWALA RÓWNIEŻ NA UŻYCIĘ ICH W ŁAZIENKACH ORAZ NA ELEWACJACH BUDYNKÓW.

W ofercie dostępne są płyty w czterech podstawowych kolorach oraz czterech stopniach porowatości. W asortymencie posiadamy płyty betonowe o standardowych rozmiarach jednakże na indywidualne zamówienie jesteśmy w stanie wykonać elementy w dowolnym formacie.

W SLABB przygotowujemy inne proporcje mieszanki betonowej w zależności od miejsca jej zastosowania. Wizualnie artykuły nie różnią się od siebie, jednakże nasze płyty do użytku wewnętrznego są o nawet o 40% lżejsze, od artykułów dostępnych w asortymencie konkurencji. W naszej ofercie znajdziesz także płyty wykonane z mieszanki tradycyjnej, które można zastosować na zewnątrz.



# PŁYTY BETONOWE

Możliwość wykonania płyt pod wymiar indywidualny oraz z odciskiem kotew szalunkowych.

## PŁYTA BETONOWA - GRUBOŚĆ 1,8 CM

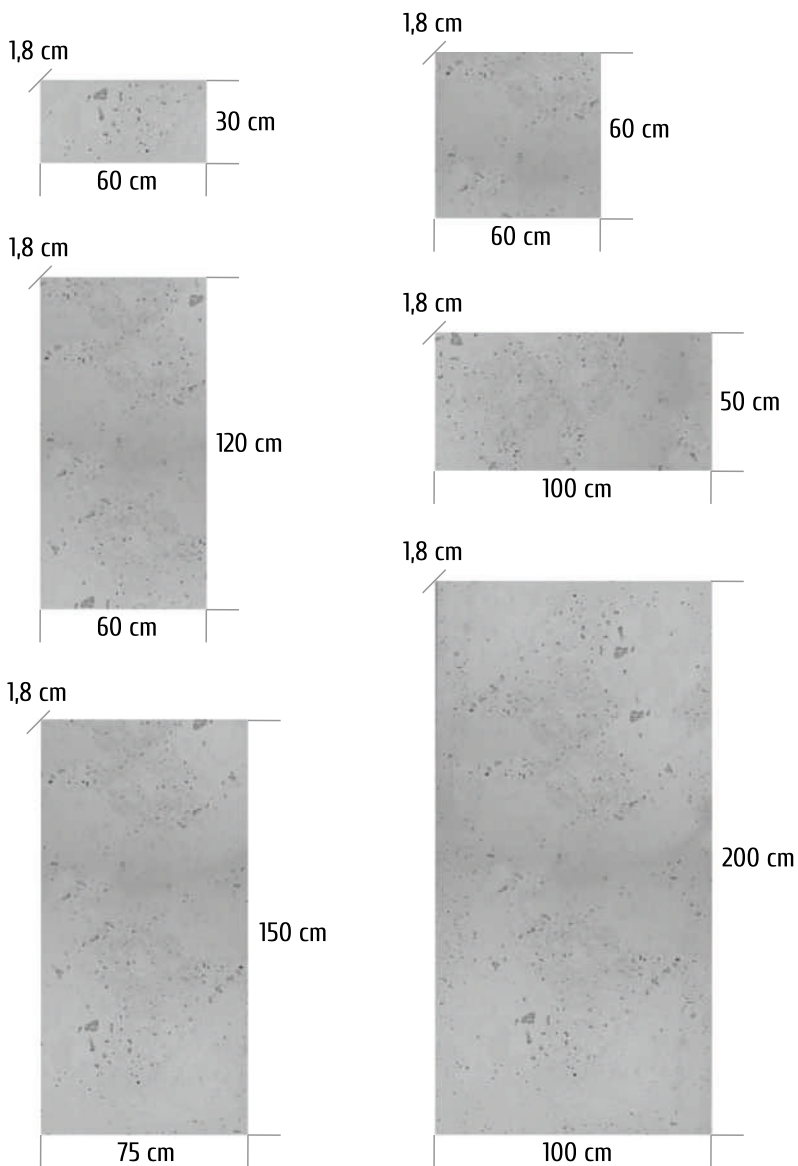

## DOSTĘPNE KOLORY



BIAŁY

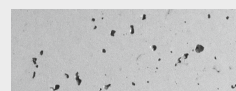

SZARY

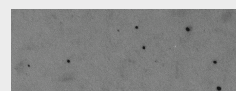

ANTRACYT

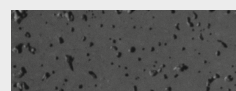

CZARNY

## PŁYTA BETONOWA - GRUBOŚĆ 0,8 CM

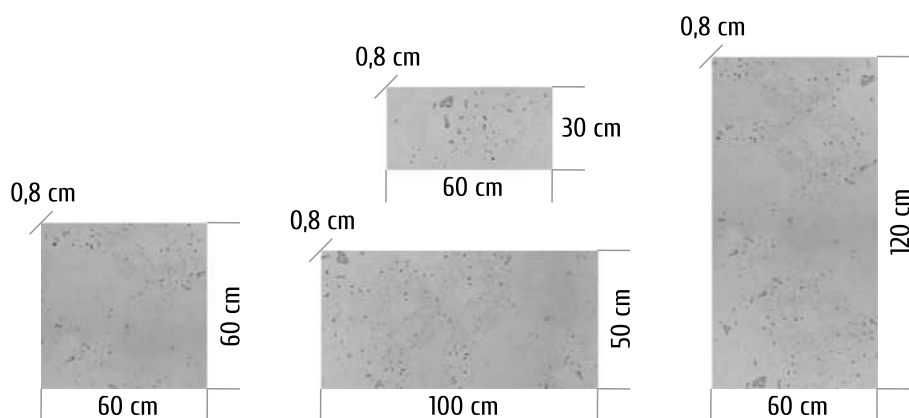

## POROWATOŚĆ



GŁADKA



LEKKO POROWATA



ŚREDNIO POROWATA

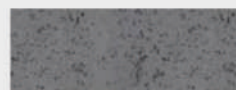

POROWATA

# PŁYTY BETONOWE

Możliwość wykonania płyt pod wymiar indywidualny oraz z odciskiem kotew szalunkowych.

## PŁYTA BETONOWA - GRUBOŚĆ 3 CM

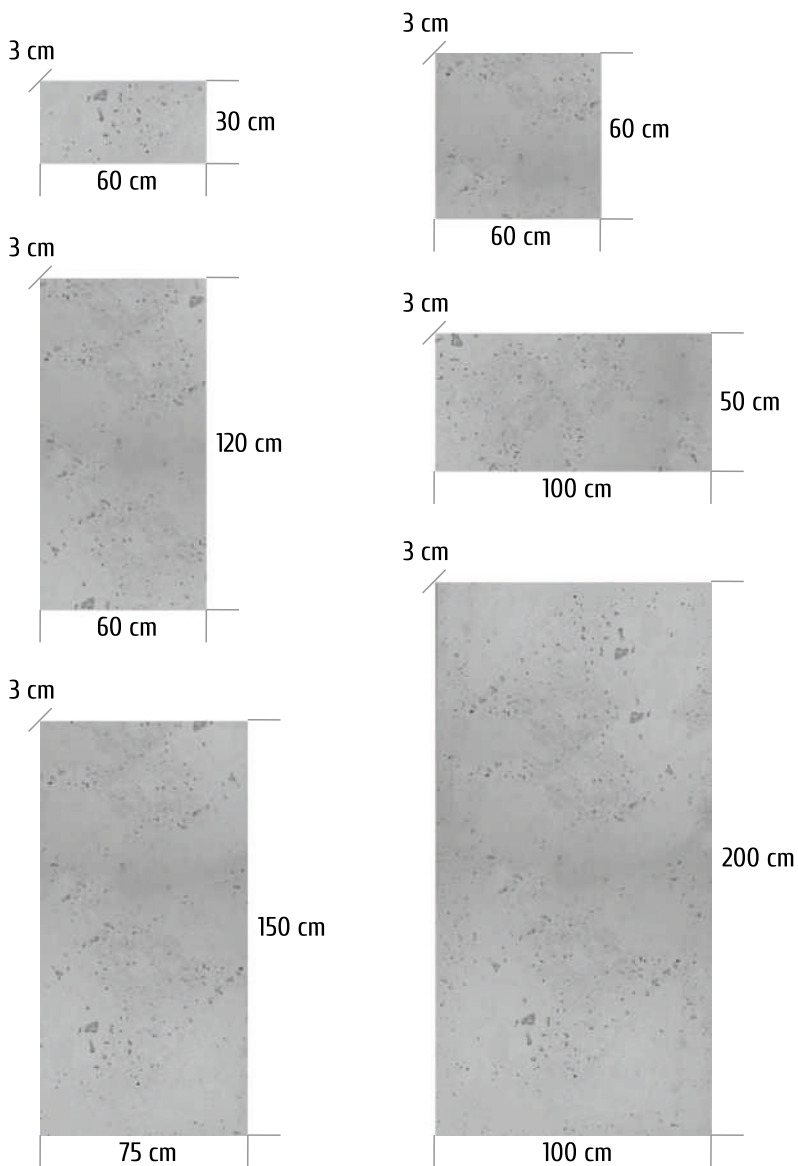

### DOSTĘPNE KOLORY



BIAŁY

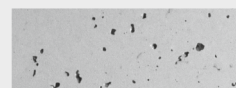

SZARY

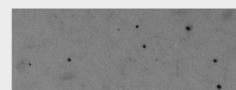

ANTRACYT

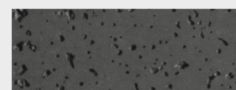

CZARNY

### POROWATOŚĆ:

GŁADKA,  
LEKKO POROWATA,  
ŚREDNIO POROWATA,  
POROWATA

## PANEL MECH - GRUBOŚĆ 4-6 CM

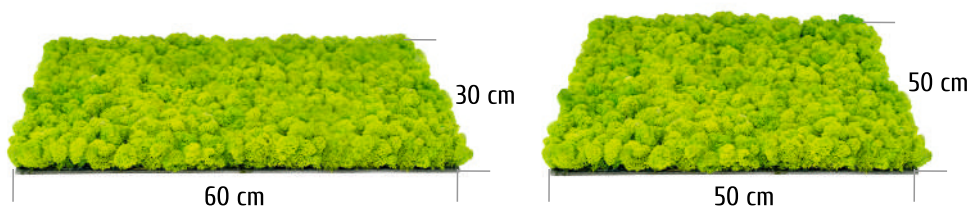

### TYPY MCHU



PODUSZKOWY



CHROBOTEK



PŁASKI

# PŁYTY BETONOWE

Możliwość wykonania płyt pod wymiar indywidualny oraz z odciskiem kotew szalunkowych.

## PŁYTA BETONOWA CORNO

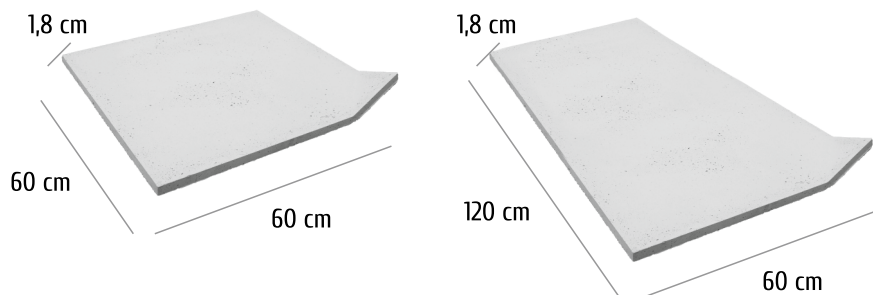

## PŁYTA BETONOWA ŚCIENNA WYGIĘTA SLITTA

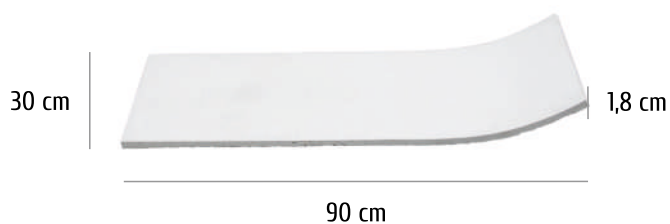

## PŁYTA BETONOWA ŚCIENNA Z ODBICIEM DESKOWANIA W RÓŻNYCH WARIANTACH

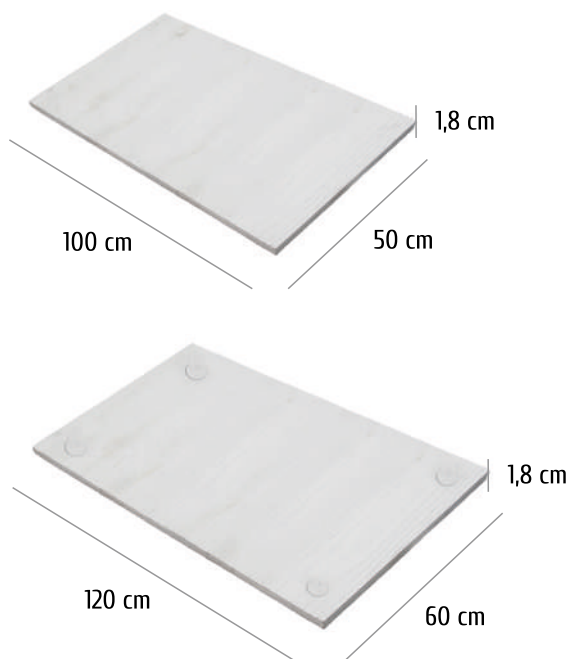

### DOSTĘPNE KOLORY



BIAŁY

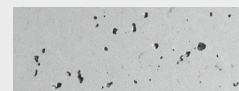

SZARY

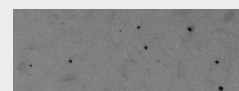

ANTRACYT

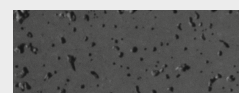

CZARNY

### POROWATOŚĆ

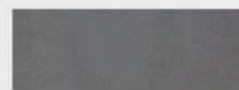

GŁADKA

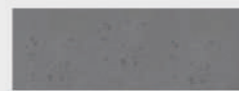

LEKKO POROWATA



ŚREDNIO POROWATA



POROWATA



SLABB

## PŁYTKI 3D

---

JEŚLI BETON NA ŚCIANIE KOJARZY CI SIĘ WYŁĄCZNIE ZE STANDARDOWYMI PŁYTAMI BETONOWYMI, TO ZNAK, ŻE JESZCZE NIE POZNAŁEŚ WYROBÓW NASZEJ FIRMY.

W manufakturze SLABB tworzymy elementy 3D idealne do salonu, sypialni czy też pokoju dziecka. Produkty powstają w specjalnie dedykowanych dla nich formach, dzięki czemu cechują się wysoką estetyką i precyzją wykonania.

Montaż jest bezproblemowy – wystarczy użyć odpowiedniego systemu montażowego, który również znajduje się w naszej ofercie.

# PŁYTKI 3D

PŁYTKA 3D PILLOW

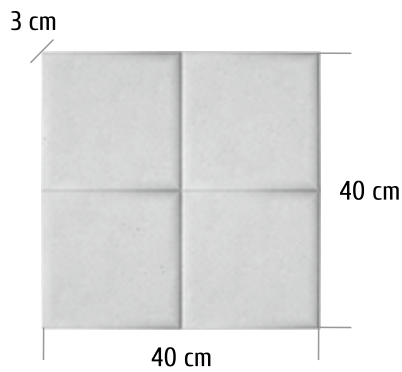

PŁYTKA 3D PYRAMIIDS

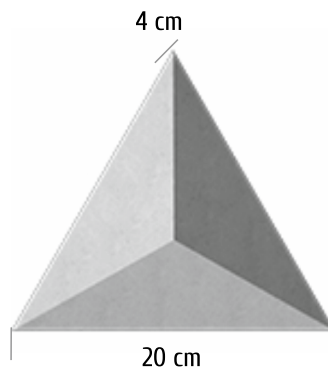

PŁYTKA 3D HEX

GRUBOŚĆ: 8, 18, 30 mm

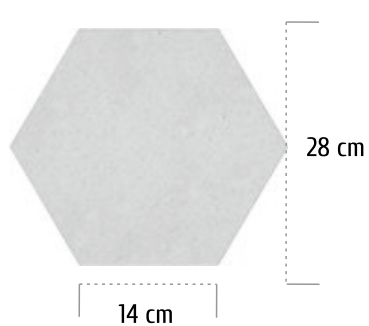

PŁYTKA 3D PUZZLE

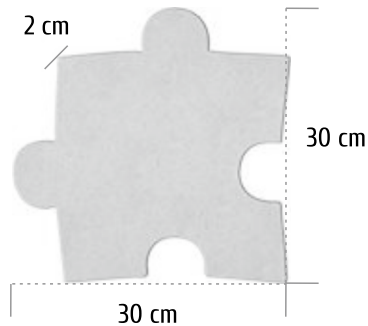

## DOSTĘPNE KOLORY



BIAŁY



SZARY



ANTRACYT



CZARNY

ORAZ



DREWNO - JESION



MECH

WYKONYWANE TYLKO Z BETONU ARCHITEKTONICZNEGO

PŁYTKA 3D MARE

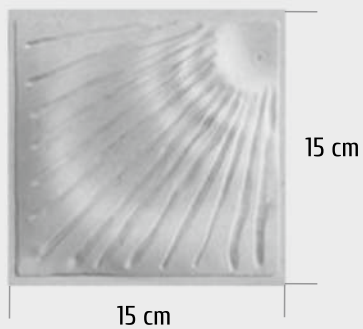

PŁYTKA 3D FLOS

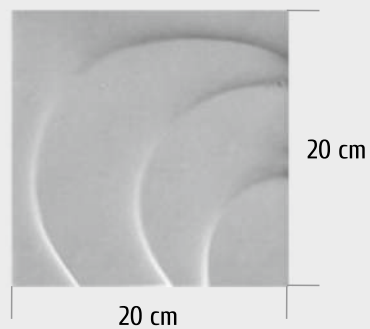

PANEL 3D SAMI

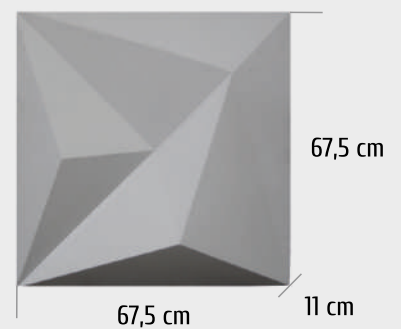

# WYPOSAŻENIE WNĘTRZ

---

PONAD DZIESIĘCIOLETNIE DOŚWIADCZENIE MANUFAKTURY SLABB W PRODUKCJI ELEMENTÓW BETONOWYCH POZWALA NAM TWORZYĆ CORAZ BARDZIEJ NIETYPOWE WYROBY.

W skład naszego asortymentu wchodzi podstawowe elementy wyposażenia wnętrz m.in. lampy oraz stoliki kawowe. Produkty staramy się łączyć z drewnem, dzięki któremu beton nabiera zupełnie nowego i ciekawego charakteru. Oferta jest systematycznie powiększana, możemy również wyprodukować przedmioty według indywidualnego projektu.



SLABB

# WYPOSAŻENIE WNĘTRZ

WYKONUJEMY WSZELKIEGO RODZAJU ELEMENTY  
NA SPECJALNE ZAMÓWIENIE



wymiary:  
indywidualne

STOLIK LIGNUM BETON + DREWNO

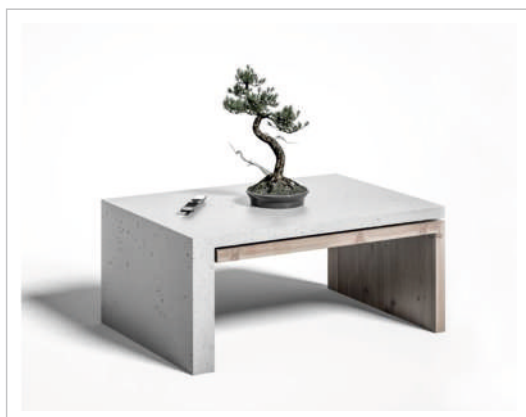

wysokość: 44 cm  
szerokość: 70 cm  
długość: 100 cm

BIURKO FERRUM UNIVERSAL BETON + STAL NIERDZEWNA



wysokość: 80 cm  
szerokość: 60 cm  
długość: 120 cm

DOSTĘPNE KOLORY



BIAŁY

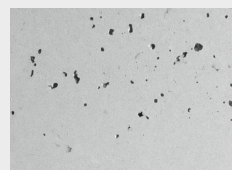

SZARY

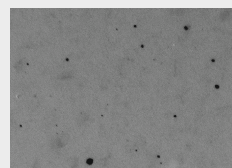

ANTRACYT

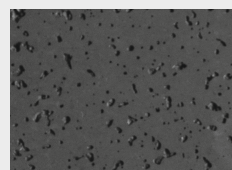

CZARNY

Wykonujemy wszelkiego  
rodzaju meble, obudowy  
kominków, stoły, dowolne  
elementy według  
indywidualnych projektów.

# WYPOSAŻENIE WNĘTRZ

## BIURKO FERRUM LIGHT BETON + STAL NIERDZEWNA



wysokość: 80 cm  
szerokość: 60 cm  
długość: 120 cm

## BIURKO FERRUM BOLD BETON + STAL NIERDZEWNA



wysokość: 80 cm  
szerokość: 60 cm  
długość: 120 cm

### DOSTĘPNE KOLORY



BIAŁY

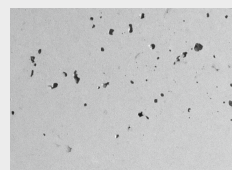

SZARY

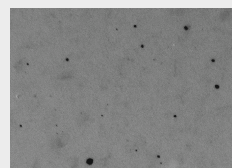

ANTRACYT

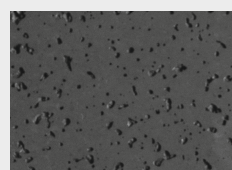

CZARNY



Wykonujemy wszelkiego rodzaju meble, obudowy kominków, stoły, dowolne elementy według indywidualnych projektów.



# WYPOSAŻENIE WNĘTRZ

## LAMPA LUCE BETON + SOSNA LUB BETON + ORZECH



wysokość: 46 cm

średnica: 26 cm

## LAMPA TRIANGOLO



wysokość: 30 cm

średnica: 20 cm

## WAZON SHALLOW BETON + DRUT ZE STALI NIERDZEWNEJ



średnica: 15 cm

wysokość: 9 cm

wysokość drutu:

9 lub 18 cm

## DOSTĘPNE KOLORY



BIAŁY

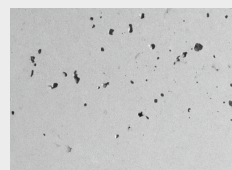

SZARY

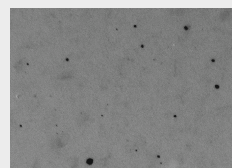

ANTRACYT

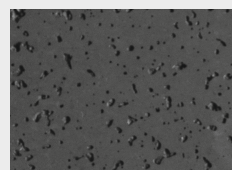

CZARNY

Wykonujemy wszelkiego rodzaju meble, obudowy kominków, stoły, dowolne elementy według indywidualnych projektów.

# WYPOSAŻENIE WNĘTRZ

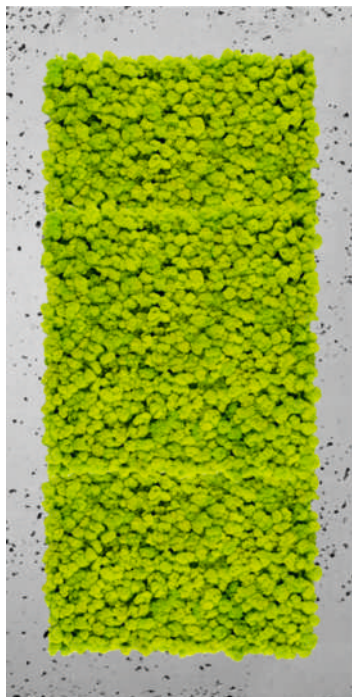

**OBRAZ MUSCHIO S**  
MECH + BETON  
56 x 56 CM

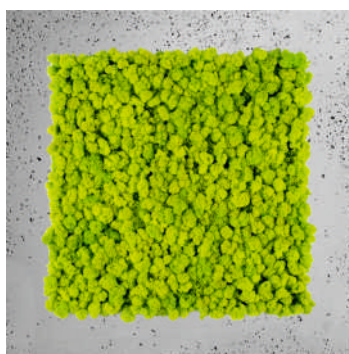

**OBRAZ MUSCHIO L**  
MECH + BETON  
136 x 56 CM

## TYPY MCHU



PODUSZKOWY

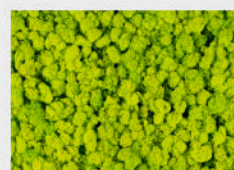

CHROBOTEK



PŁASKI

## OBUDOWY KOMINKÓW I INNE PRZEDMIOTY WYKONANE NA ZAMÓWIENIE





SLABB

## STOPNICE

---

BETON ARCHITEKTONICZNY WYTWARZANY W MANUFAKTURZE SLABB – JEST MATERIAŁEM, KTÓRY CECHUJE SIĘ WYSOKIMI PARAMETRAMI ANTYPOŚLIZGOWOŚCI.

Z powodzeniem może być zatem stosowany do obkładania posadzek oraz klatek schodowych w ciągach komunikacyjnych.

Beton przeznaczony do produkcji stopnic najczęściej posiada gładką strukturę, co pozwala na bezproblemowe utrzymanie go w czystości.

# STOPNICE

## STOPNIE PŁASKIE

szerokość: do 35 cm / długość: do 200 cm / grubość: 3 cm



## PODSTOPNICE

wymiary: według indywidualnego projektu



## STOPNIE L-KSZTAŁTNE

szerokość: do 35 cm / długość: do 150 cm / grubość: 3 cm



## DOSTĘPNE KOLORY

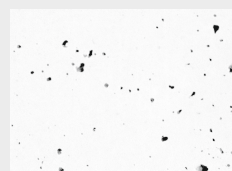

BIAŁY

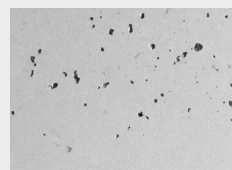

SZARY

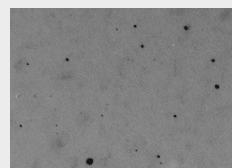

ANTRACYT

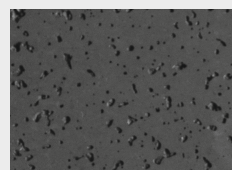

CZARNY

Wykonujemy wszelkiego rodzaju meble, obudowy kominków, stoły, dowolne elementy według indywidualnych projektów.



SLABB

## DONICE

---

W NASZEJ MANUFakturZE POSIADAMY OKOŁO 30 WARIANTÓW DONIC Z BETONU ARCHITEKTONICZNEGO DOSTĘPNYCH W RÓŻNYCH ROZMIARACH I KSZTAŁTACH.

W asortymencie znajdują się produkty o podstawie kwadratu, prostokąta, rombu oraz koła. Możemy również przygotować elementy zgodne z zamówieniem Klienta, które podlegają indywidualnej wycenie. W zależności od miejsca użytkowania donice dostępne są w trzech, lub czterech kolorach.

# DONICE BETONOWE

## DONICA PICCOLO

waga: 27 kg



## DONICA DADO

waga: 50 kg

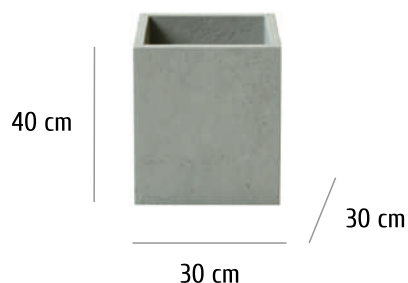

## DONICA PIAZZA

waga: 70 kg

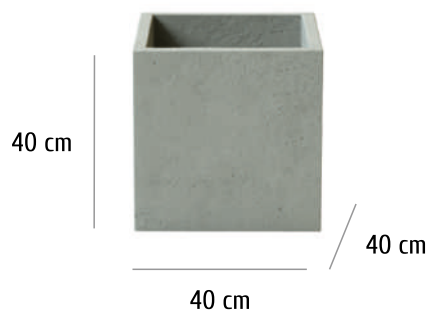

## DONICA CINQUANTA

waga: 110 kg

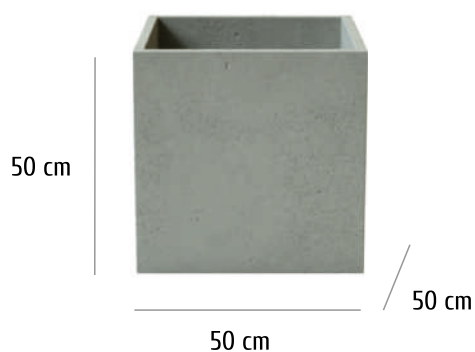

## DONICA BASSO

waga: 95 kg



## DOSTĘPNE KOLORY

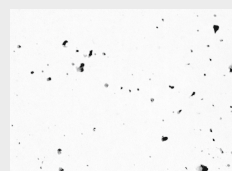

BIAŁY

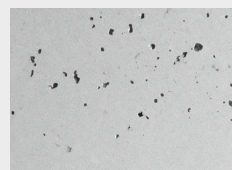

SZARY

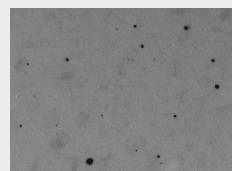

ANTRACYT

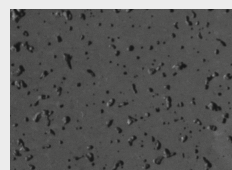

CZARNY

Wykonujemy wszelkiego rodzaju meble, obudowy kominków, stoły, dowolne elementy według indywidualnych projektów.

# DONICE BETONOWE

## DONICA PIATTO

waga: 180 kg

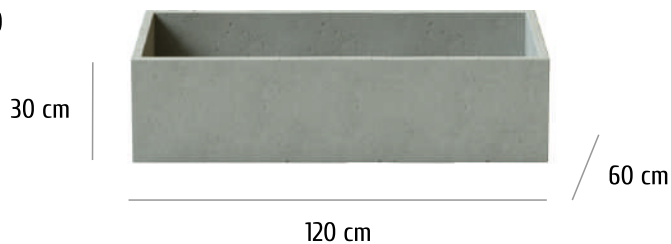

## DONICA CUBO

waga: 158 kg

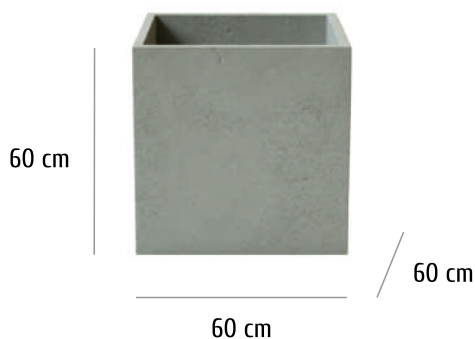

## DONICA DIAMANTE

waga: 47,5 / 60 / 85 / 110

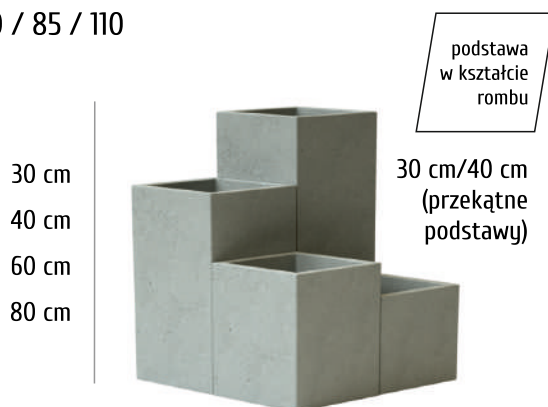

## DOSTĘPNE KOLORY

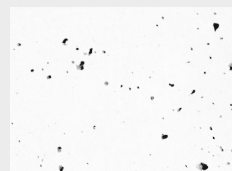

BIAŁY

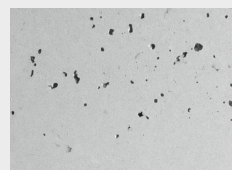

SZARY

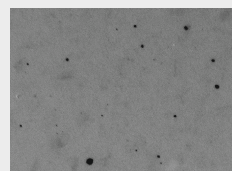

ANTRACYT

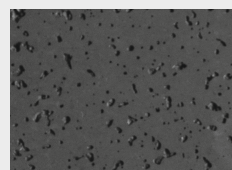

CZARNY

## DONICA TAGLIO

waga: 75 kg



Wykonujemy wszelkiego rodzaju meble, obudowy kominków, stoły, dowolne elementy według indywidualnych projektów.

# DONICE BETONOWE

## DONICA MAGRO

waga: 144 kg

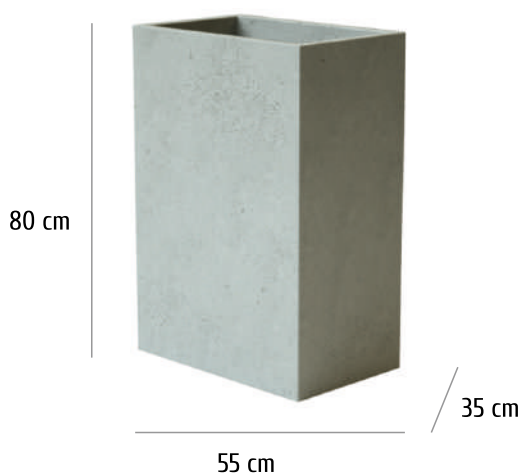

## DONICA TOPPO

waga: 110 kg

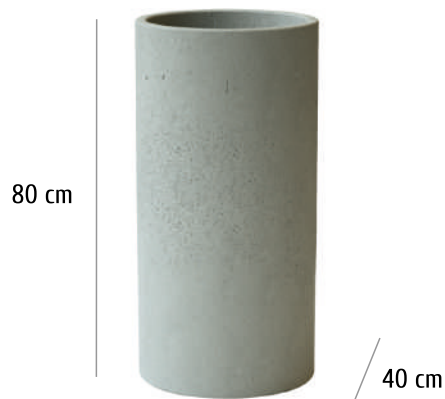

## DONICA SUPREMO

waga: 127 kg

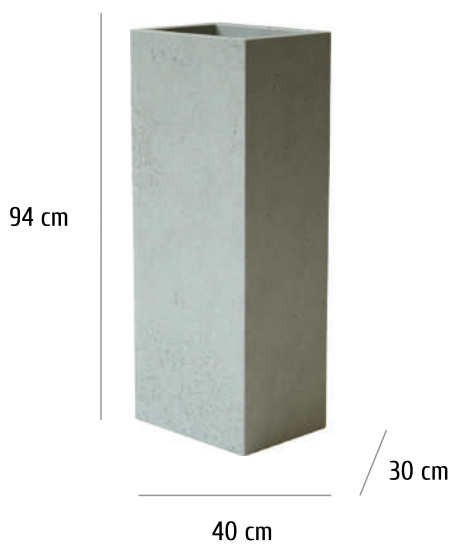

## DONICA TORRE

waga: 140 kg

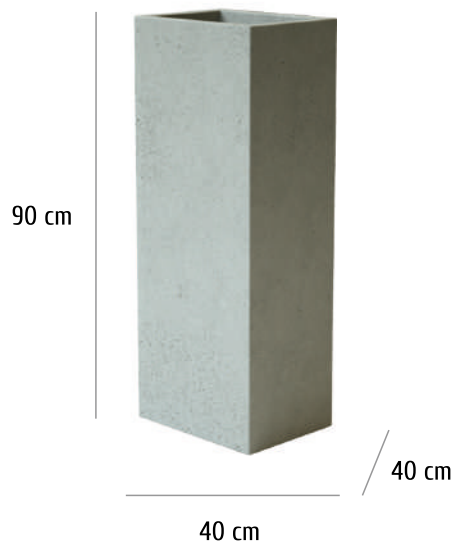

## DOSTĘPNE KOLORY



BIAŁY



SZARY

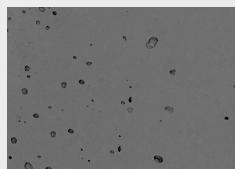

ANTRACYT

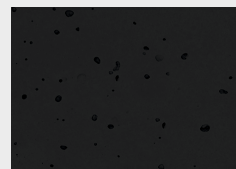

CZARNY



# DONICE BETONOWE

## DONICA PRECISO

waga: 183 kg

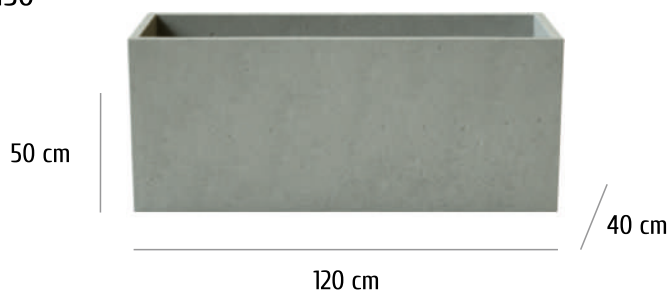

## DONICA CITTA

waga: 134 kg

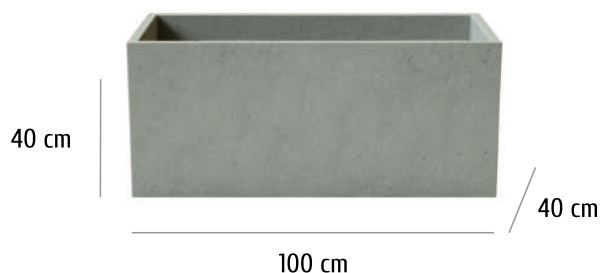

## DONICA MATTONE

waga: 176 kg

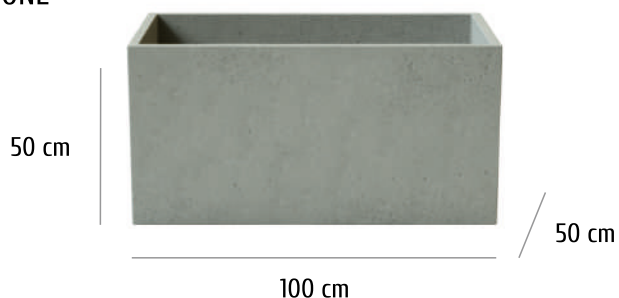

## DONICA LUNGO

waga: 110 kg

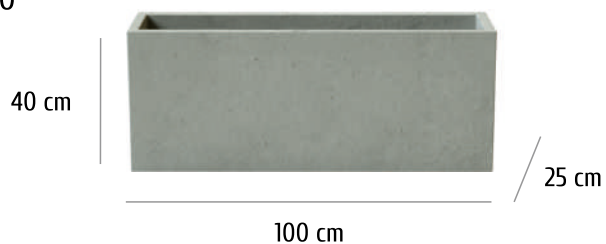

## DOSTĘPNE KOLORY

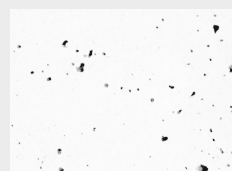

BIAŁY

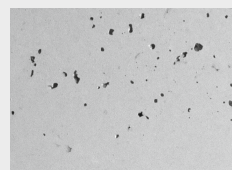

SZARY

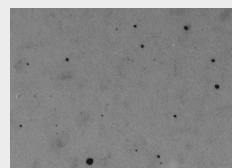

ANTRACYT

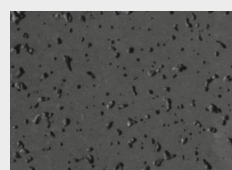

CZARNY

Wykonujemy wszelkiego rodzaju meble, obudowy kominków, stoły, dowolne elementy według indywidualnych projektów.

# DONICE BETONOWE

## DONICA SOTTILE

waga: 300 kg

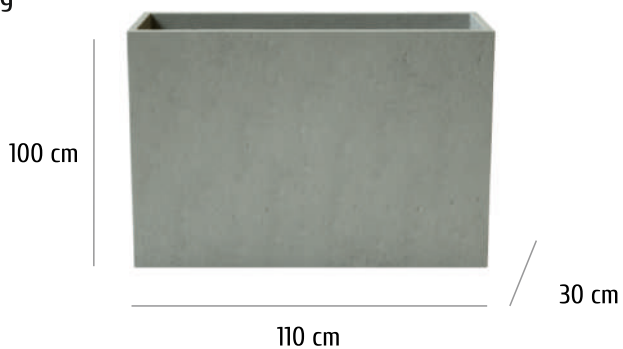

## DONICA INSOLITO

waga: 246 kg

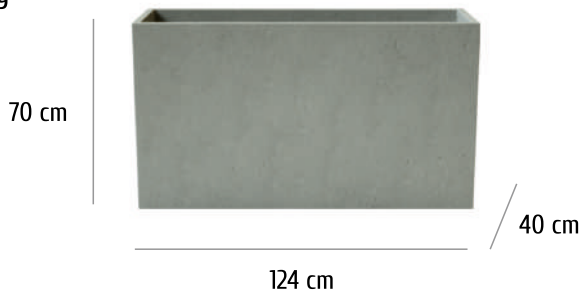

## DONICA CHIASSO

waga: 900 kg

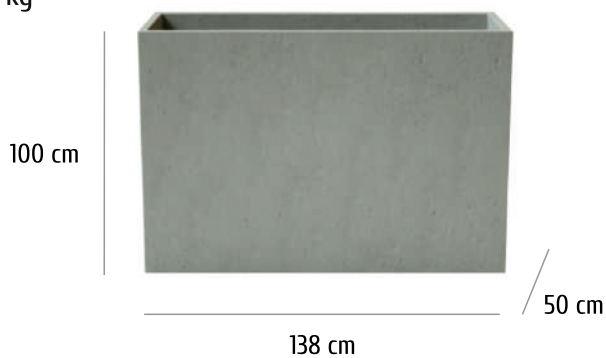

## DONICA AMPIO

waga: 633 kg

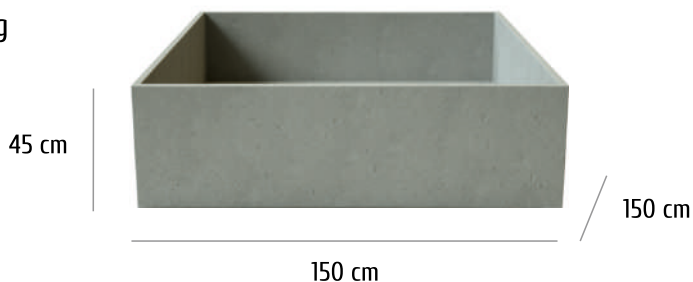

### DOSTĘPNE KOLORY

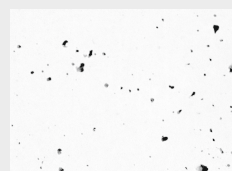

BIAŁY

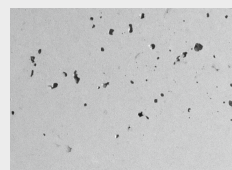

SZARY

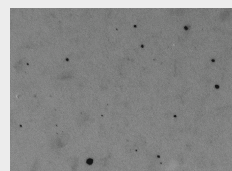

ANTRACYT

Wykonujemy wszelkiego rodzaju meble, obudowy kominków, stoły, dowolne elementy według indywidualnych projektów.

# DONICE BETONOWE

## DONICA ENORME

waga: 1250 kg

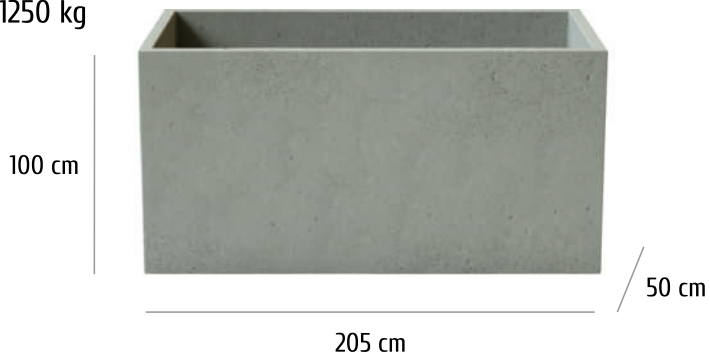

## DONICA Z ŁUKIEM ARCO

waga: 810 kg

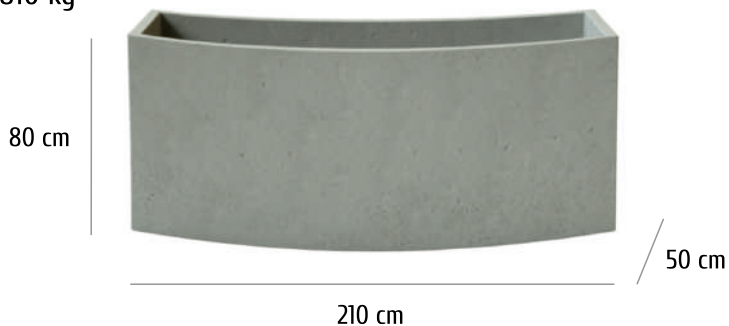

## DONICA DIVINIO

waga: 375 kg

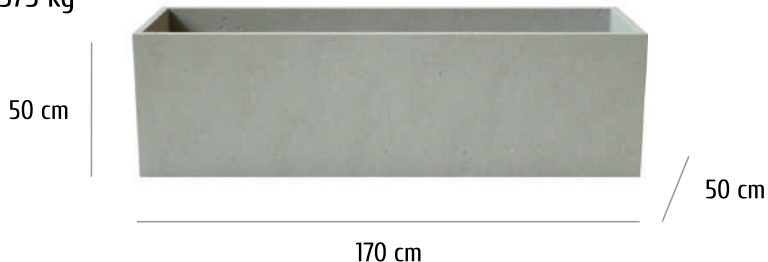

## DONICA TAZZA

waga: 1260 kg

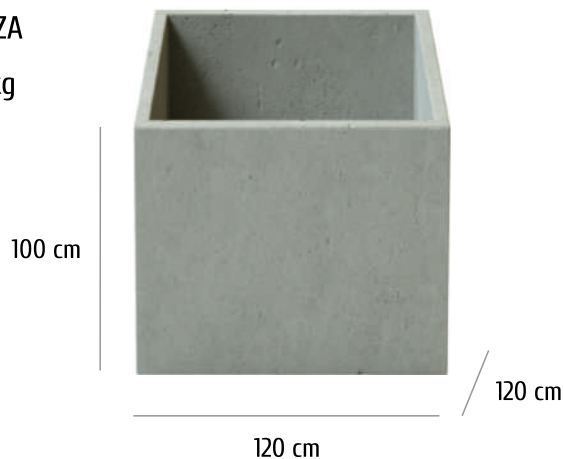

## DOSTĘPNE KOLORY

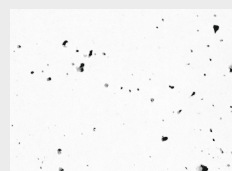

BIAŁY

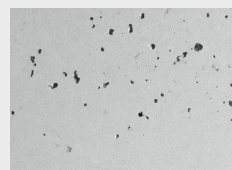

SZARY

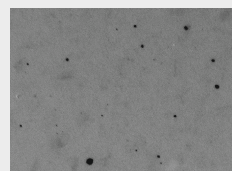

ANTRACYT

Wykonujemy wszelkiego rodzaju meble, obudowy kominków, stoły, dowolne elementy według indywidualnych projektów.

# DONICE BETONOWE

## DONICA FELICE

waga: 1460 kg

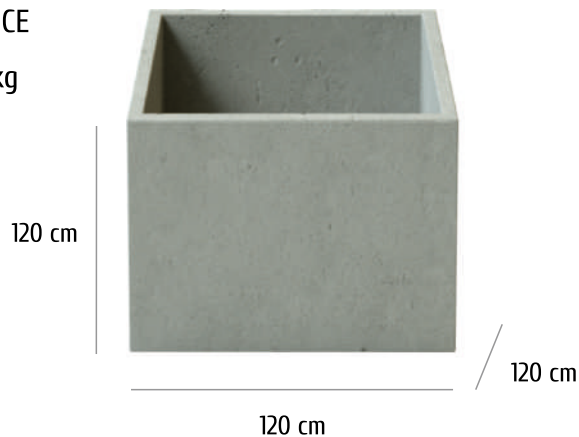

## DONICA GRANDE

waga: 1300 kg

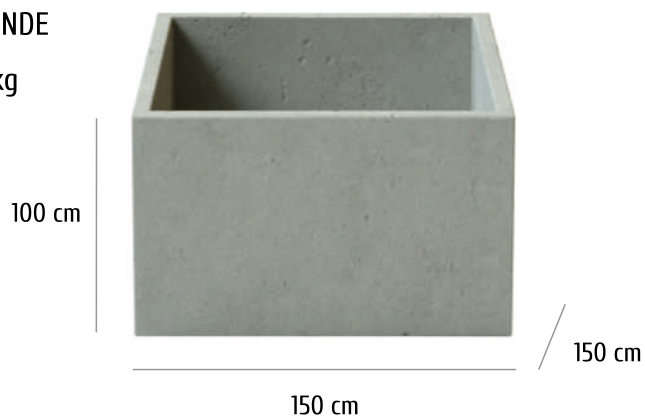

## DONICA CASSETTO

waga: 1380 kg

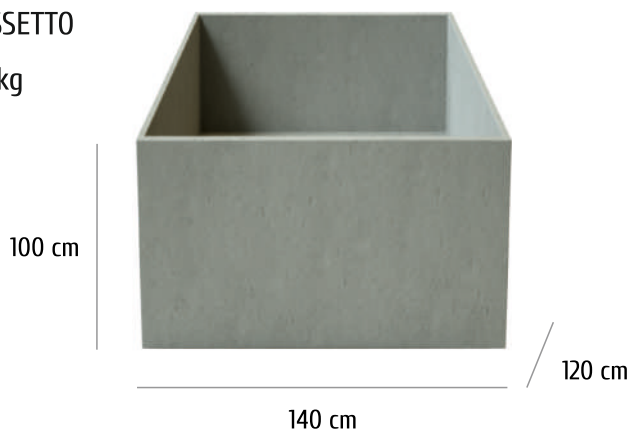

## DONICA FORTTE

waga: 440 kg

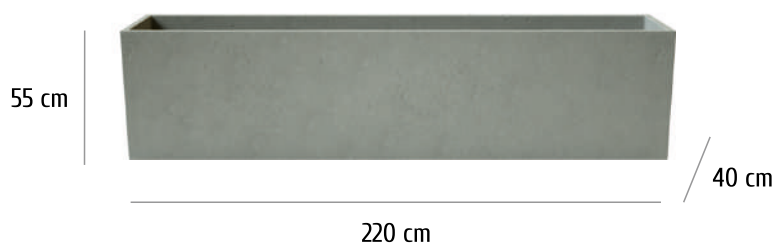

## DOSTĘPNE KOLORY



BIAŁY

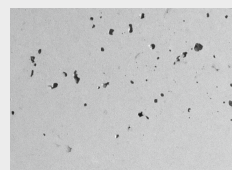

SZARY

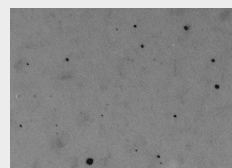

ANTRACYT

Wykonujemy wszelkiego rodzaju meble, obudowy kominków, stoły, dowolne elementy według indywidualnych projektów.



SLABB

## MAŁA ARCHITEKTURA

---

MAŁA ARCHITEKTURA MIEJSKA Z BETONU ARCHITEKTONICZNEGO, TO NIEZWYKLE ESTETYCZNE, FUNKCJONALNE ORAZ TRWAŁE ELEMENTY, KTÓRE SPRAWDZĄ SIĘ IDEALNIE W GALERIACH HANDLOWYCH, RYNKACH, DEPTAKACH, SKWERACH.

Odpowiednia impregnacja sprawia że nasze elementy są w pełni odporne na warunki atmosferyczne.

# MAŁA ARCHITEKTURA

## ŁAWKA Z DONICĄ LUB KOSZEM NA ŚMIECI

waga: 410 kg



wysokość: 45 cm

szerokość: 60 cm

długość: 180 cm

## ŁAWKA MNIEJSZA

waga: 220 kg



wysokość: 45 cm

szerokość: 60 cm

długość: 120 cm

## ŁAWKA BLOCCO

waga: 160 kg

wysokość: 45 cm

szerokość: 60 cm

długość: 60 cm



## ŁAWKA OKRĄG

waga: 1300 kg

dł. po zewnętrznej: 298 cm

szerokość: 60 cm

wysokość całkowita: 55 cm / wysokość siedziska: 34 cm

( 4 elementy tworzą okrąg o średnicy zew. 380 cm )



## DOSTĘPNE KOLORY



BIAŁY

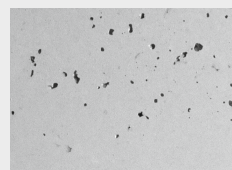

SZARY

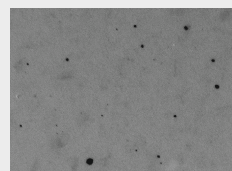

ANTRACYT

# MAŁA ARCHITEKTURA

## ŁAWKA MODUŁ

waga: 550 kg

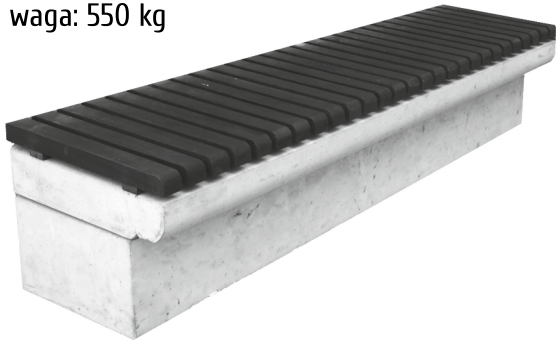

wysokość: 45 cm

szerokość: 45 cm

długość: 167,5 cm

## ŁAWKA MIEJSKA 180

waga: 720 kg



wysokość: 53 cm

szerokość: 60 cm

długość: 180 cm

## ŁAWKA MIEJSKA 240

waga: 920 kg



wysokość: 53 cm

szerokość: 60 cm

długość: 240 cm

## ŁAWKA PO ŁUKU

waga: 900 kg



wysokość: 53 cm

szerokość: 60 cm

długość po łuku zewnętrznym: 265 cm

## DOSTĘPNE KOLORY

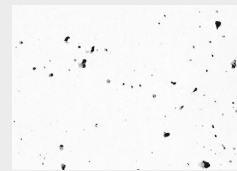

BIAŁY

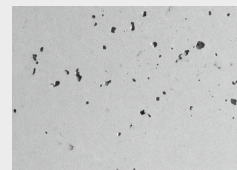

SZARY

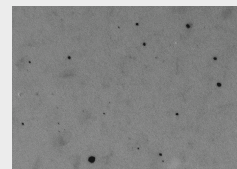

ANTRACYT

Wykonujemy wszelkiego rodzaju meble, obudowy kominków, stoły, dowolne elementy według indywidualnych projektów.

# SLABB

**DZIAŁ OBSŁUGI ZAMÓWIEŃ - SHOWROOM**  
Goczałkowice - Zdrój, ul Szkolna 11

Kinga Fetko - Bzibziak  
tel. +48 / 533 216 816  
zamowienia@slabb.pl

---

**SHOWROOM WARSZAWA**  
Warszawa, ul. Bartycka 26,  
pawilon 16a, lokal 806

Mariusz Soszyński  
tel. +48 / 669 595 959  
mariusz.s@slabb.pl

---

**PRZEDSTAWICIEL HANDLOWY**

Mateusz Wrona  
mateusz.w@slabb.pl

---

**MARKETING**

Tadeusz Fabiańczyk  
tel. +48 / 575 970 708  
tadeusz.f@slabb.pl

[www.slabb.pl](http://www.slabb.pl)

---